

Wahre Intelligenz bedeutet mehr,
als nur regeln!



AUTOADAPT
patentiert!



Von Profis. Für Qualität.

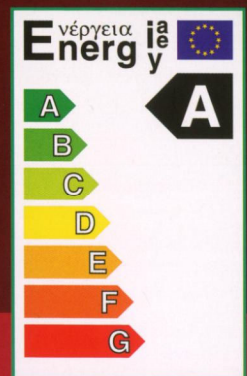

Wahre Intelligenz bedeutet mehr,
als nur regeln!



AUTOADAPT
patentiert!



Von Profis. Für Qualität.

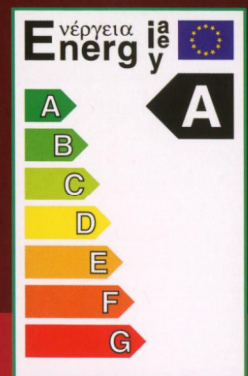

Leistungsdaten

Durch eine verbesserte Effizienz konnten wir unter Beibehaltung der hydraulischen Leistung den Energieverbrauch noch einmal spürbar senken.

Anhand einer 4 m Pumpe wird der Zusammenhang zwischen den Menüeinstellungen und den verschiedenen Kennlinien gezeigt.

Technische Daten der ALPHA2

Versorgungsspannung	1x230 V -10%/+6%, 50Hz, PE
Motorschutz	Kein externer Motorschutz erforderlich
Schutzart	IP 42
Wärmeklasse	F
Relative Luftfeuchtigkeit	Max. 95%
Umgebungstemperatur	0°C bis +40°C
Medientemperatur	+2°C bis +110°C
Temperaturklasse	TF 110 gemäß CEN 335-2-51
Systemdruck	Max. 1.0 MPa, 10 bar, 102 m.
Zulaufdruck	+75°C, 0,5 m +90°C, 2,8 m +110°C, 10,8 m
EMV-Verträglichkeit	EN 61 000-6-1 und EN 61 000-6-3
Schalldruckpegel	Kleiner 43db(A)
Leistungsaufnahme	min 5W, max 22W (xx-40) / 45W (xx-60)
Einbaulängen	130, 180 mm
Werkstoff	Grauguss/Edelstahl
Pumpengehäuse	

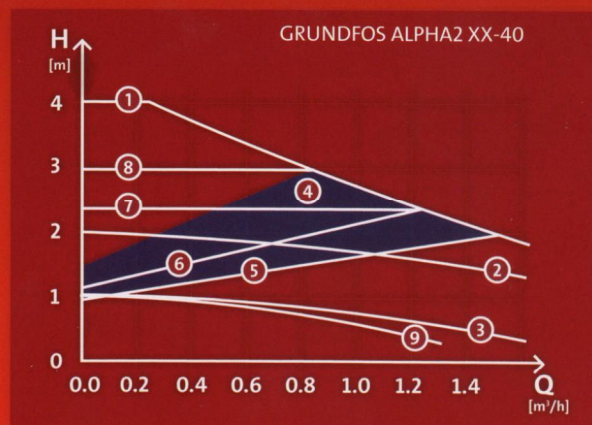

Kennlinienübersicht

Gesamtkennlinie

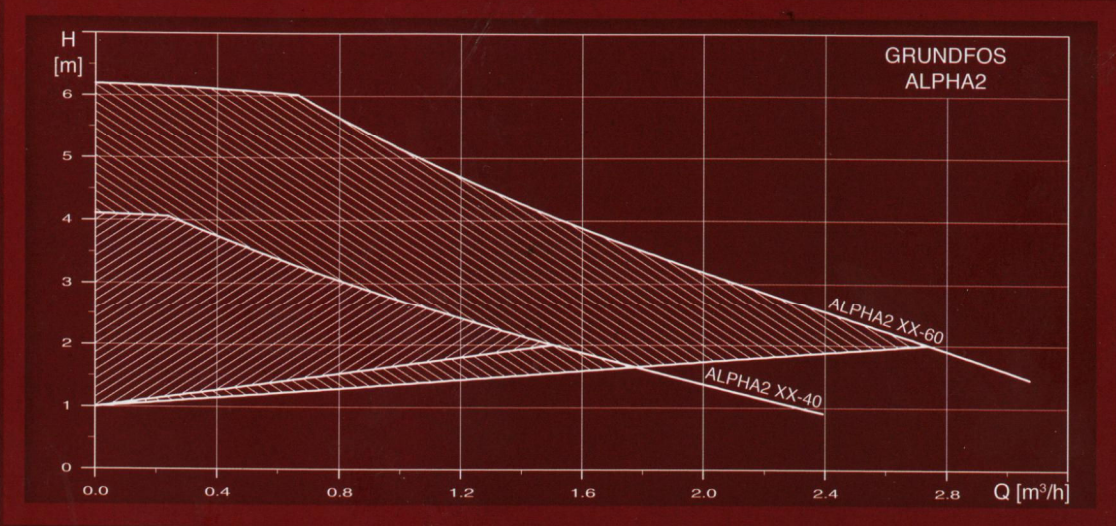

ALPHA2 xx-40 (A)(N)

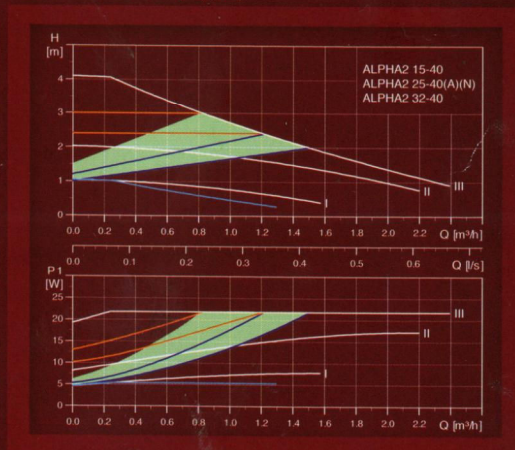

ALPHA2 xx-60(A)(N)

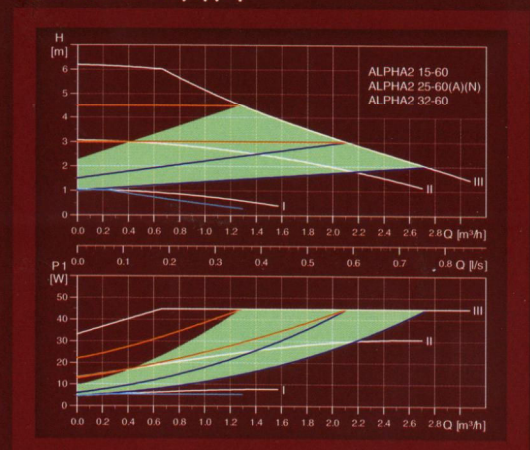

Maße

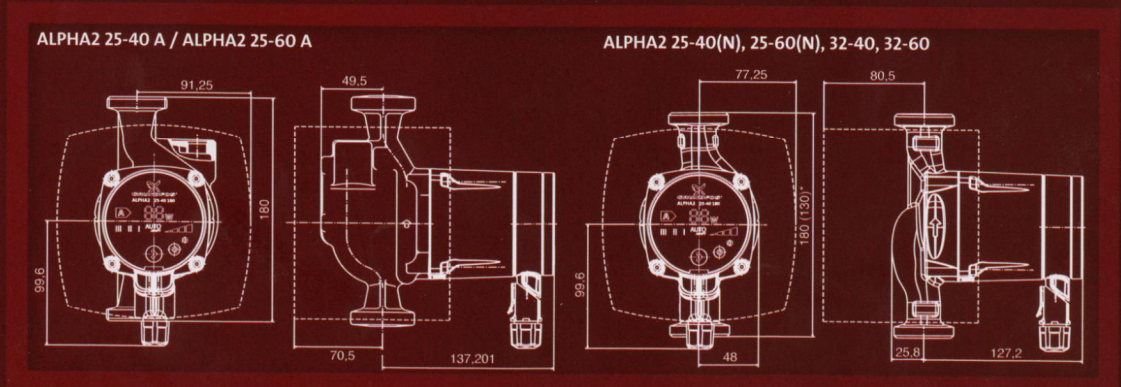

* ALPHA2 15-40 130, 15-60 130, 25-40 130, 25-60 130

Bestelldaten

Produkt-Nr.	Beschreibung	Produkt-Nr.	Beschreibung
95047526	ALPHA2 15-40 130 1x230V 50Hz DE 6H	95047521	ALPHA2 25-60 130 1x230V 50Hz DE 6H
95047525	ALPHA2 15-60 130 1x230V 50Hz DE 6H	95047518	ALPHA2 25-60 180 1x230V 50Hz DE 6H
95047517	ALPHA2 25-40 130 1x230V 50Hz DE 6H	95047519	ALPHA2 25-60 A 180 1x230V 50Hz DE 6H
95047514	ALPHA2 25-40 180 1x230V 50Hz DE 6H	95047520	ALPHA2 25-60 N 180 1x230V 50Hz DE 6H
95047515	ALPHA2 25-40 A 180 1x230V 50Hz DE 6H	95047522	ALPHA2 32-40 180 1x230V 50Hz DE 6H
95047516	ALPHA2 25-40 N 180 1x230V 50Hz DE 6H	95047523	ALPHA2 32-60 180 1x230V 50Hz DE 6H

Zubehör

Wärmedämmschalen (Satz)

für	Anschluss	Produkt-Nr.
ALPHA2 15/25-40 (N)	R1	50 58 21
ALPHA2 15/25-60 (N)	R1	50 58 21
ALPHA2 25-40 A	R1	50 58 22
ALPHA2 25-60 A	R1	50 58 22
ALPHA2 32-40	R1½	50 58 21
ALPHA2 32-60	R1½	50 58 21

Verpackungsdaten



Kleine Verpackung



Große Verpackung
(z.B. für Ausführung mit integriertem
Luftabscheider)

Verpackungsgrößen	Breite x Tiefe x Höhe (mm) 200 x 171 x 112	Breite x Tiefe x Höhe (mm) 200 x 205 x 150
Palettenmaße	Breite x Tiefe x Höhe (mm) 1200 x 800 x 1176	Breite x Tiefe x Höhe (mm) 1200 x 800 x 1098
Pumpen pro Palette	252	120
Stapelhöhe pro Palette	9 Stück	6 Stück
Verpackungen pro Stapel	28 Stück	20 Stück